



ZEUSクレジットカード決済 サービス概要

Ver.4.0

株式会社ゼウス

〒150-0002 東京都渋谷区渋谷2-1-6
TEL: 03-3498-9030 FAX: 03-3498-9060
URL: <http://www.cardservice.co.jp/>

世界最先端の決済サービスをお届けします

クレジットカード先進国であるUSAでは、常に最先端のシステムが開発・利用されています。当社はアメリカ最大のクリアリングハウスであるCardservice International Inc. (CSI)と資本提携し、同社の持つ最新のテクノロジーを国内の商習慣に合わせてローカライズし、提供させていただいております。

USAと日本の違いとしては、大きく2つの点があげられます。ひとつは消費者保護に関する取り扱いにあるといえます。USAでは、消費者の自己責任を前提としており、例えば、日本のようなクーリングオフという制度は存在しません。したがって、当社では日本の法律や商習慣へのローカライズを行い、様々なニーズに対応するサービスを用意しております。

次に、USAではクレジットカード会社の行う業務を①クレジットカードの発行業務（イシューング）②加盟店開拓・管理業務（アクワイアリング）③資金移動の円滑化業務（クリアリング）に細分化されています。これは、クレジットカードの利用形態が多様化した結果、あらゆる場面に即応できる態勢を整えるためであるといえます。したがって、日本においてもUSAと同様の形態に移行すると考えられます。

当社では、インターネット上の取引を安全かつ確実にできるよう、クレジットカード決済のインフラ（システム）、決済ツールを提供させていただき、日本におけるクリアリングハウスとして機能してまいります。

- ①イシューアー: クレジットカード発行のみの業務を行うことのできる機関。
- ②アクワイアー: クレジットカードの取り扱い店舗を開拓することのできる機関。
- ③クリアリングハウス: 取引決済において、ユーザーと加盟店の口座の資金移動を円滑化する機能を有する機関。

【アメリカやEC各国】

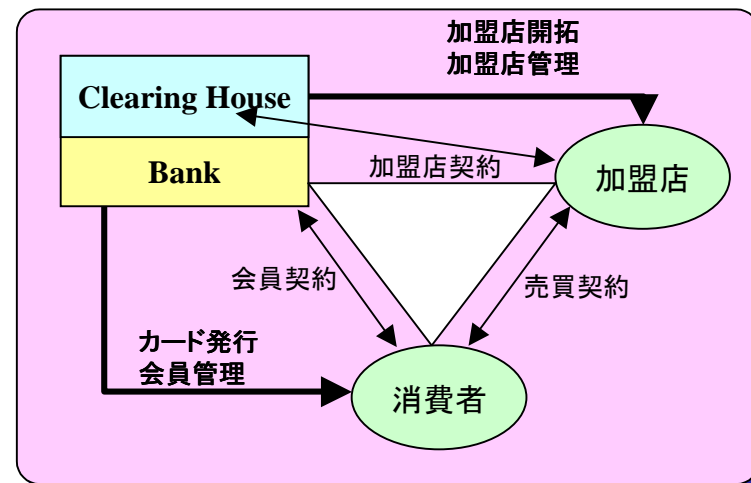

【日本】

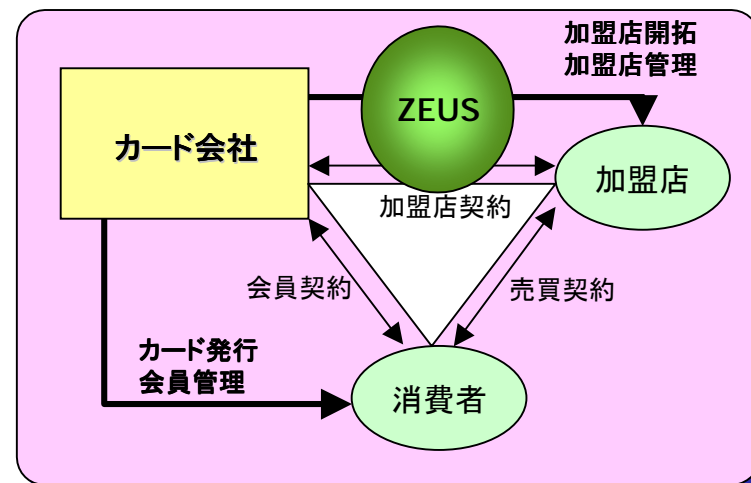

ゼウスが提供する決済サービス概要(円決済)

	TM Cardservice	AM Cardservice
用途	<p>•これからカード決済を始める方... •カード会社の加盟店契約が取れない方...</p> <p>ゼウスと各カード会社が締結している契約を利用して決済を行うことができます。</p>	<p>•すでにカード会社との加盟店契約をお持ちの方 •大規模なシステムを初期から希望される方</p> <p>カード会社と個別に契約を締結して決済を行います。</p>
利用可能カード	<ul style="list-style-type: none"> •JCB •VISA •Master •Diners 	<ul style="list-style-type: none"> •JCB •VISA •Master •Diners •AMEX <p>但し、利用するカード会社ごとに審査・契約が必要となります。</p>
決済システム	<p>ゼウスが用意した決済システムがご利用可能です。</p>	
運用業務	<p>売上データの作成、配送・保管・入金・支払・取消などの作業が全てWeb上で処理できます。</p>	

ゼウスが提供する決済サービス概要(ドル決済)

	TM Cardservice	AM Cardservice	RM Cardservice
用途 このような方に最適です	<ul style="list-style-type: none"> これからカード決済を始める方... カード会社の加盟店契約が取れない方... <p>ゼウスと各カード会社が締結している契約を利用して決済を行うことができます。</p>	<ul style="list-style-type: none"> すでにカード会社との加盟店契約をお持ちの方 大規模なシステムを初期から希望される方 <p>カード会社と個別に契約を締結して決済を行います。</p>	<ul style="list-style-type: none"> 海外向けや輸入等の商品を取り扱う方 情報コンテンツ提供で国内カード会社で対応できないサービスの展開をお考えの方 <p>CSIと直接契約・独自システムの構築を行います。</p>
利用可能カード	<ul style="list-style-type: none"> JCB VISA Master 	<ul style="list-style-type: none"> JCB VISA Master AMEX <p>但し、利用するカード会社ごとに審査・契約が必要となります。</p>	<ul style="list-style-type: none"> JCB VISA Master AMEX <p>ゼウスを通じて、CSIとの契約が必要となります。</p>
決済システム	<p>ゼウスが用意した決済システムがご利用可能です。</p>		<p>ニーズに応じたシステムを自由に構築できます。 CSIに直接接続して決済を行います。</p>
運用業務	<p>売上データの作成、配送・保管・入金・支払・取消などの作業が全てWeb上で処理できます。</p>		<p>CSIが提供する決済システム及び各種サービスが利用可能です。</p>

ゼウス決済システムへの接続方法(TM/AM)

ZEUSの提供する決済サービスは、Webはもとより、最新のモバイルにも対応しております。また、インターネットを利用した売買だけでなく、通信販売などのアナログな売買にも対応するシステムを提供しています。

ZEUSの決済サービスをご利用いただくには、当社の決済サーバーに接続する必要があります。基本的なシステムは下記のようになりますが、当社決済サーバーとの接続方法は、右記に示すとおりです。貴社のビジネスに応じてお選びいただけます。

【ZEUS クレジットカード決済システム概要】

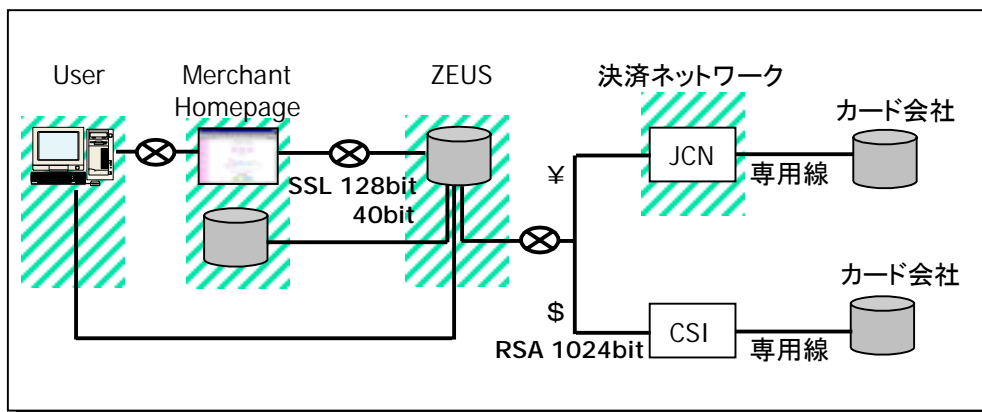

※JCNとはJapan Card Networkの略称です。

【接続方法】

① Link Point html

最も一般的な接続方法で、お客様のホームページに当社指定のパラメータを書き込んでいただくことで接続する方法です。どなたにでも簡単に設定できます。

② Link Point CGI

お客様のサービスによって、決済後にID/PWを発行したり、自社DBとの連動を図ったりするなど、CGIを利用する場合に利用する接続方法です。多少の技術的知識があれば比較的簡単に設定できます。

③ Secure Link Point

自社でSSLサーバーを保有し、自社のオリジナル画面を利用して決済を行う場合に利用する方法です。大規模な独自システムを構築する場合などに適しています。

④ Link Point Mobile

現在急速に拡大している携帯電話からの決済を可能にするシステムです。携帯電話の種類に関係なく、音声応答システムを併用したシステムで、安全で安心な決済を実現しています。

⑤ Inter CAT

通信販売コールセンターで、オフラインで受注するとき、お客様のクレジット番号を、発注時に送付し、オペレータが直接入力することになります。このようなときに利用するシステムとしてご用意しています。

接続イメージ(Web)

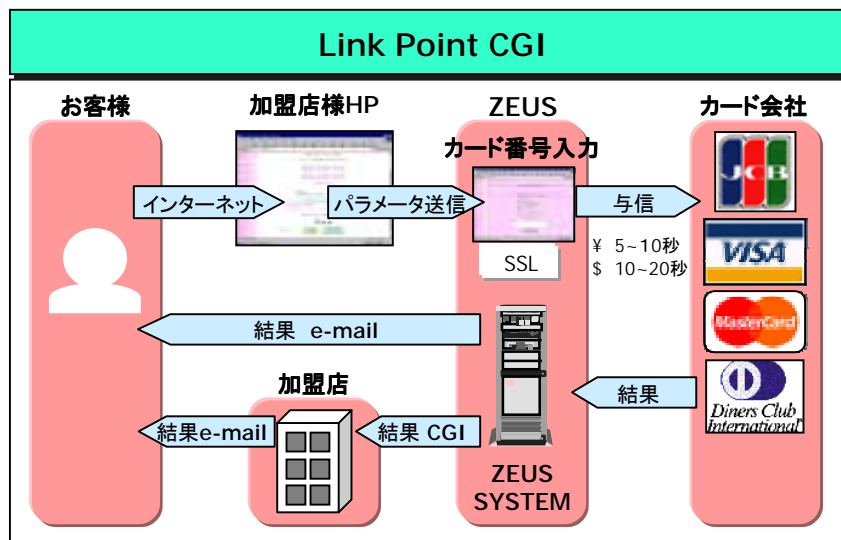
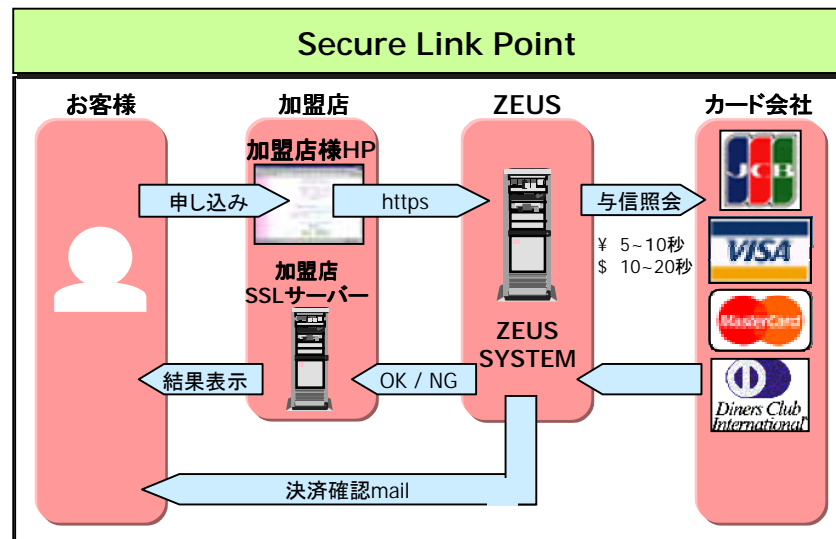
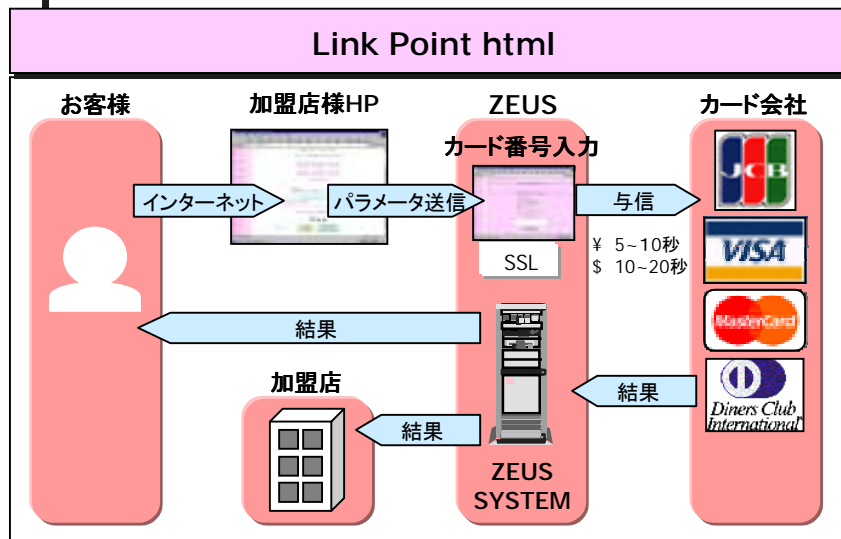

Inter CAT

Inter CATは、コールセンターなどにご利用になるシステムで、カード情報等の入力はお客様ではなく、加盟店様により行われます。接続方法は、Link Point html、Link Point CGI、Secure Link Point のいずれかの方法で行います。

画面イメージ ▶

接続イメージ (Mobile)

Mobileでの接続の場合、携帯電話の発信者番号通知機能を利用した本人確認を行い、セキュリティを高めた決済が可能です。

接続の基本イメージは図の通りです。

お客様は、加盟店様HPより申し込みフォームに必要事項を記入・登録を行います。登録完了後、加盟店様DBに登録された情報のうち決済に必要な情報(電話番号、メールアドレス、氏名、金額)は当社システムに送信され登録されます。その後、当社システムでは登録完了後、Phone to先電話番号を加盟店様経由でお客様にバックします。そしてPhone toによるコールバックを30分以内行っていただくことにより本人確認が出来た後に当社システムにてお客様のカード決済を行います。

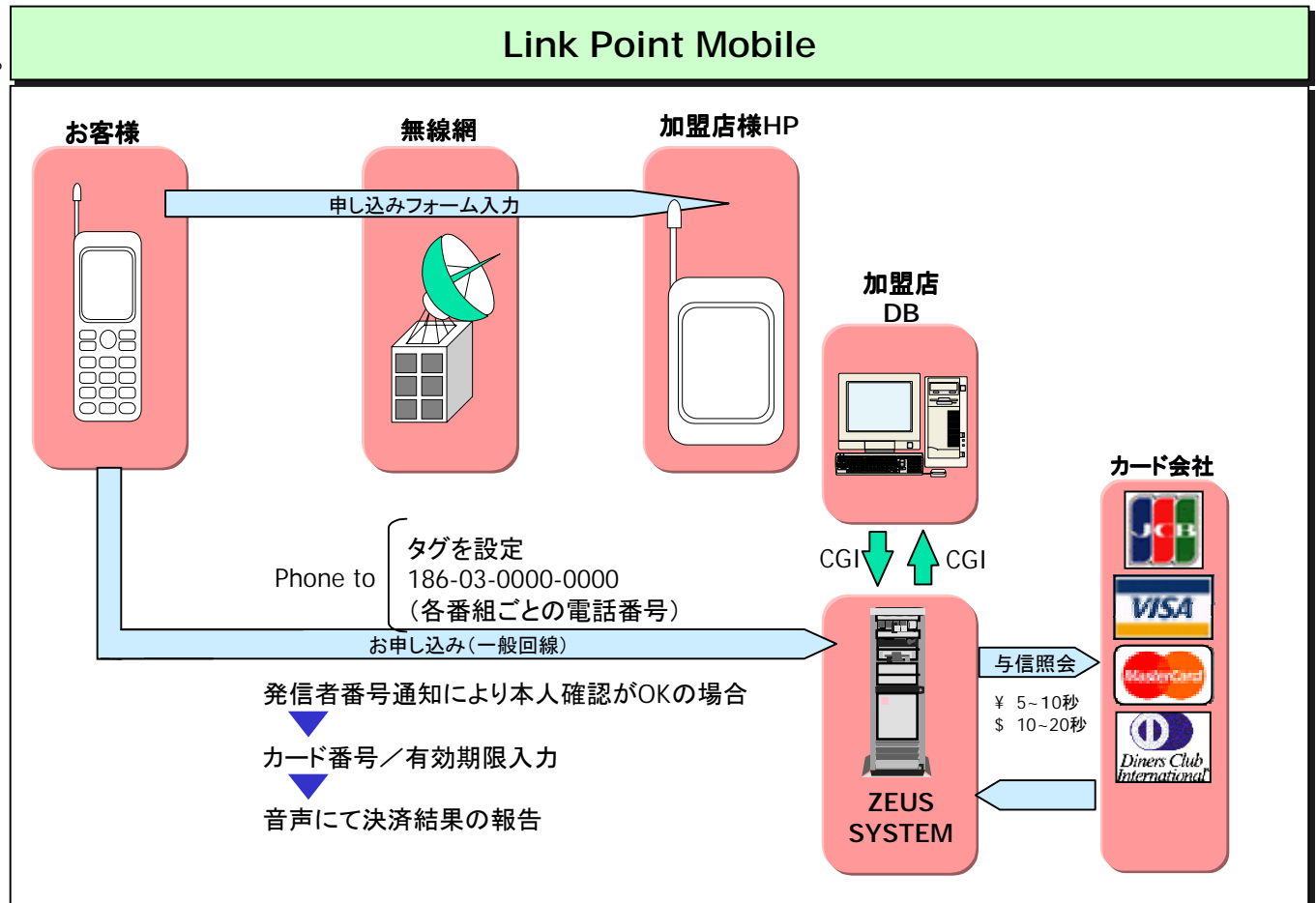

TMカードサービス料金(物販、ISP)

円決済	種 別	加盟契約金 (初期費用)	月次基本料金	手数料 (対売上)	売上処理料金
	ファーストプラン	¥50,000	¥5,000	9.0%	30円/件
	セカンドプラン	¥50,000	¥10,000	7.0%	30円/件
	ゴールドプラン	¥100,000	¥10,000	6.0%	30円/件
	プラチナプラン	¥200,000	¥15,000	5.0%	30円/件
ドル決済	種 別	加盟契約金 (初期費用)	月次基本料金	手数料 (対売上)	売上処理料金
	ファーストプラン	¥50,000	¥5,000	9.0%	50円/件
	セカンドプラン	¥50,000	¥10,000	7.0%	50円/件
	ゴールドプラン	¥100,000	¥10,000	6.0%	50円/件
	プラチナプラン	¥200,000	¥15,000	5.0%	50円/件

☆実績がある場合には別途交渉が可能です。

- 加盟契約金には、インターネット利用の場合のCGIアクセスや、売上データ照会アクセスサービスを含んだ価格です。
- 月次固定費には、顧客対応サービス(クレジット認証センター及びHPサポートサービス)を含んだ価格です。
- プランは上記のいずれも選択できます。
- お支払方法は、月末締め翌末日です。ISPの場合は末日締め切り、翌々月20日となります。
- 売上処理料金は、与信、仮売上、実売上を経た成功トランザクションのみにかかる費用です。
- \$ファーストプランの場合、お客様の請求屋号はゼウスで発行されます。

TMカードサービス料金(情報提供:円決済)

本人確認 e-Mail	種 別	加盟契約金 (初期費用)	月次基本料金	手数料 (対売上)	売上処理料金
	ファーストプラン	¥50,000	¥5,000	12.0%	30円/件
	セカンドプラン	¥50,000	¥10,000	10.0%	30円/件
	ゴールドプラン	¥100,000	¥10,000	9.0%	30円/件
	プラチナプラン	¥200,000	¥15,000	8.0%	30円/件
本人確認 郵 送	種 別	加盟契約金 (初期費用)	月次基本料金	手数料 (対売上)	売上処理料金
	ファーストプラン	¥50,000	¥5,000	10.0%	30円/件
	セカンドプラン	¥50,000	¥10,000	8.0%	30円/件
	ゴールドプラン	¥100,000	¥10,000	7.0%	30円/件
	プラチナプラン	¥200,000	¥15,000	6.0%	30円/件

☆実績がある場合には別途交渉が可能です。

- ▶加盟契約金には、インターネット利用の場合のCGIアクセスや、売上データ照会アクセスサービスを含んだ価格です。
- ▶月次固定費には、顧客対応サービス(クレジット認証センター及びHPサポートサービス)を含んだ価格です。
- ▶プランは上記のいずれも選択できます。
- ▶お支払方法は、月末締め翌々20日です。
- ▶売上処理料金は、与信、仮売上、実売上を経た成功トランザクションのみにかかる費用です。

TMカードサービス料金(情報提供:ドル決済)

本人確認 e-Mail	種 別	加盟契約金 (初期費用)	月次基本料金	手数料 (対売上)	売上処理料金
	セカンドプラン	¥50,000	¥10,000	10.0%	50円/件
	ゴールドプラン	¥100,000	¥10,000	9.0%	50円/件
	プラチナプラン	¥200,000	¥15,000	8.0%	50円/件
本人確認 郵 送	種 別	加盟契約金 (初期費用)	月次基本料金	手数料 (対売上)	売上処理料金
	セカンドプラン	¥50,000	¥10,000	8.0%	50円/件
	ゴールドプラン	¥100,000	¥10,000	7.0%	50円/件
	プラチナプラン	¥200,000	¥15,000	6.0%	50円/件

☆実績がある場合には別途交渉が可能です。

- ▶加盟契約金には、インターネット利用の場合のCGIアクセスや、売上データ照会アクセスサービスを含んだ価格です。
- ▶月次固定費には、顧客対応サービス(クレジット認証センター及びHPサポートサービス)を含んだ価格です。
- ▶プランは上記のいずれも選択できます。
- ▶お支払方法は、月末締め翌々20日です。
- ▶売上処理料金は、与信、仮売上、実売上を経た成功トランザクションのみにかかる費用です。

AMシステムレンタルサービス(¥)

項 目		金 額	備 考
初期費用		80,000円	—
AMレンタルシステム	月次基本料金	20,000円	SSLサーバレンタル、D/B管理・顧客管理を含みます。
売上処理料金		30円/件	成功決済のみにかかる費用です。したがって、オーソリ及び売上処理を含みます。

※カード会社との加盟店契約が必要です。

AM(アカウントマーチャント)システムレンタルサービス

◆カードサービスの利用料金

項 目 (日本語)		費 用	備 考
Monthly Gateway	月次基本料金	\$45.00(約1,200円)	—
Monthly Minimum Fee	月次最低利用料金	\$25.00(約3,000円)	利用実績がある場合は上記基本料はかかりません。
Discount Rate	手数料	3~5%以下	交渉、条件により異なります。
Transaction Fee	売上処理料金	\$0.30(約35円)	

◆支払方法:売上日より翌5営業日

* 但し、デポジット(保証金)が必要になります。交渉はCSI社と貴社間で行います。
また、6ヶ月毎の利用実績に基づき、支払日(最短2日)、手数料の改善が行われます。

◆AMレンタルシステム月次基本料金:20,000円

(SSLサーバレンタル・D/B管理・顧客管理・E-mail/コールセンター)

◆売上処理料金:20円/件

- * 手数料及び売上処理料金は条件により異なります。
- * 法人条件:USA法人、USA銀行開設が必要です。当社が代行手続を行います。

申込～運用開始までの流れ(TM/AM)

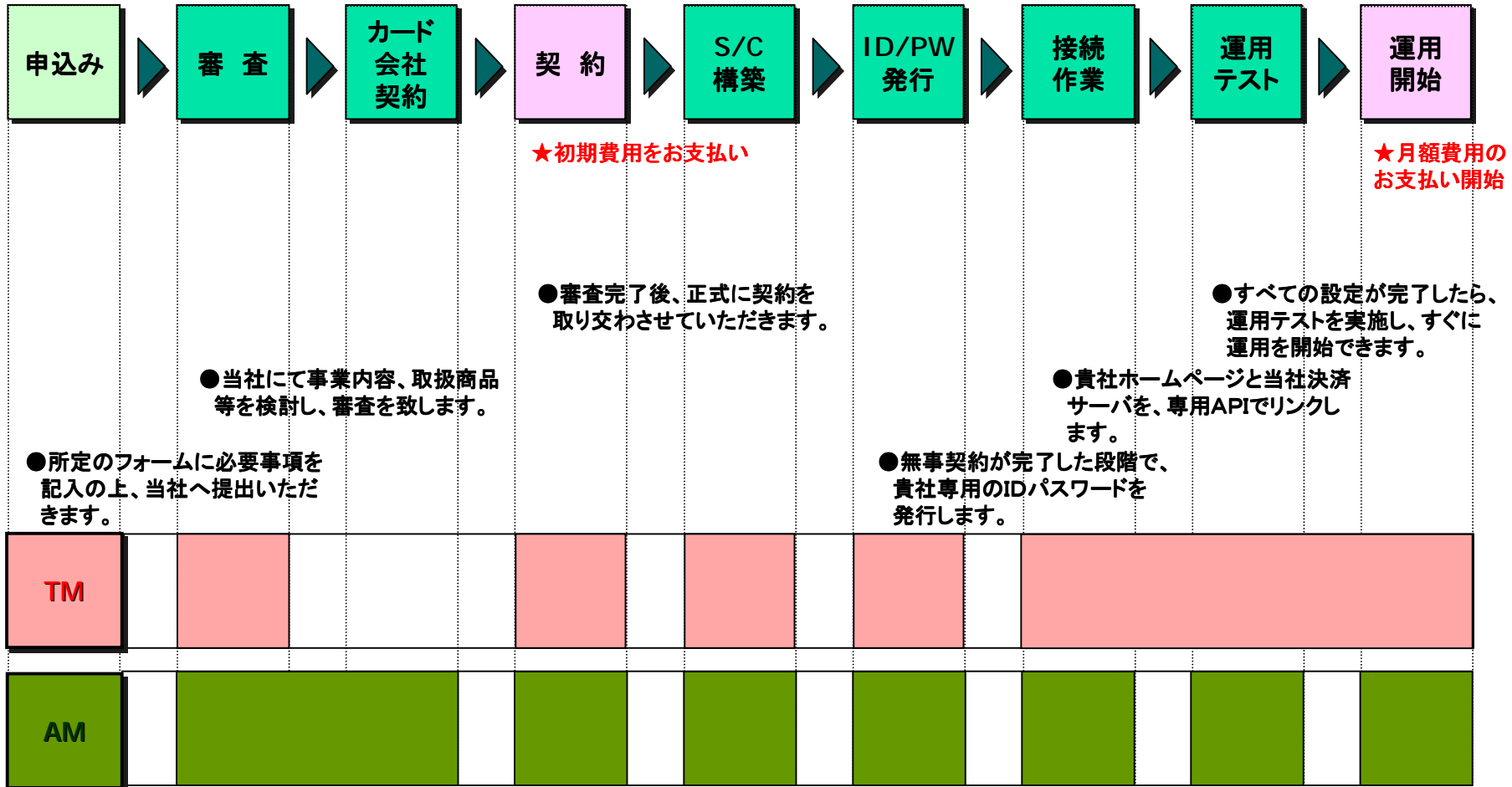

RM(リセーラーマーチャント)サービスLINK-POINT API

◆カードサービスの利用料金

項目	(日本語)	費用	備考
Monthly Gateway	月次基本料金	\$45.00(約1,200円)	—
Monthly Minimum Fee	月次最低利用料金	\$25.00(約3,000円)	利用実績がある場合は上記基本料はかかりません。
Discount Rate	手数料	3~5%以下	交渉、条件により異なります。
Transaction Fee	売上処理料金	\$0.30(約35円)	

◆支払方法:売上日より翌5営業日

* 但し、デポジット(保証金)が必要になります。交渉はCSI社と貴社間で行います。
また、6ヶ月毎の利用実績に基づき、支払日(最短2日)、手数料の改善が行われます。

* 手数料及び売上処理料金は条件により異なります。

* 法人条件:USA法人、USA銀行開設が必要です。当社が代行手続を行います。

* その他、貴社の環境(システム・顧客対応など)によりコンサルティング費用がかかります。

\$ 決済 (AM/RM) コンサルティング・フィー

\$ (ドル) 通貨でのAMカードサービス及びRMカードサービスをご利用になる場合、USA法人を設立することが必要となります。その上で、カード決済に関わる契約等の諸手続きを行います。

当社では、これら一連の手続き全般についてお手伝いさせて頂いています。

TM カードサービス

作業内容

- CSI契約申請手続き
- CSIマーチャントアグリーメント翻訳版納品
- USA会社登記申請手続き
- IRS(国税局)からEIN(納税者取得番号)取得
- マーチャント契約書作成サポート
- USA法人と日本法人間の契約書作成サポート
- 宅配便、国際電話等諸経費

AMコンサルティングフィー

¥800,000.-

RM カードサービス

作業内容

- CSI契約申請手続き
- CSIマーチャントアグリーメント翻訳版納品
- USA会社登記申請手続き
- IRS(国税局)からEIN(納税者取得番号)取得
- USA銀行口座開設
- LINK-POINT AP設定サポート及び現場調整
- マーチャント契約書作成サポート
- USA法人と日本法人間の契約書作成サポート
- 宅配便、国際電話等諸経費
- カットオーバー後/月(3Months)コンサルティング

RMコンサルティングフィー

¥1,900,000.-